



INSTRUCTIONS D'INSTALLATION & ENTRETIEN

SECURITE ET USAGE APPROPRIE

Pour assurer la sécurité et la performance de ce produit, vous devez vous conformer strictement aux instructions incluses ci-inclus. Le non-respect des instructions ou l'utilisation inexacte du produit annulera votre garantie! L'utilisation de ce produit en conditions non spécifiées dans ce manuel ou contraire aux instructions fournies est strictement déconseillée et donc considérée comme NON APPROPRIÉE. Le fabricant ne sera pas tenu responsable pour tout dommage résultant de l'utilisation non appropriée du produit.

INSTRUCTIONS DE SECURITE ET D'AVERTISSEMENT

- Observez les règles valables et courantes de sécurité pendant la planification, l'installation et l'usage de ce produit.
- Prenez les mesures appropriées pour prévenir les opérations involontaires du produit ou les dommages.
- N'essayez pas de démonter ce produit ou les lignes d'air comprimé du système tandis qu'ils sont sous pression.
- Dépressurisez toujours le système d'air comprimé avant de travailler sur le système.

Il est important que le personnel emploie des méthodes de travail sûres et observe tous les règlements et exigences légales pour la sécurité en actionnant ce produit. Pendant la manipulation, l'opération ou l'entretien de mise en oeuvre de ce produit, le personnel doit utiliser des pratiques technologiques sûres et observer les réglementations et exigences locales de santé et de sécurité. Les utilisateurs internationaux se réfèrent aux règlements en vigueur dans le pays d'installation. La plupart des accidents qui se produisent pendant le fonctionnement et l'entretien des machines sont le résultat du manque d'observation des règles de base de sécurité ou des précautions. Un accident peut souvent être évité en identifiant une situation qui est potentiellement dangereuse. L'utilisation ou l'entretien inexact de ce produit peut être dangereux et causer des dommages ou une mort accidentelle. Le fabricant ne peut pas prévoir toutes les circonstances possibles qui peuvent représenter un risque potentiel. Les AVERTISSEMENTS dans ce manuel ne couvrent que les risques les plus fréquents. Si l'utilisateur utilise un mode opératoire, un organe ou une méthode de travail qui n'est pas spécifiquement recommandé par le fabricant, il doit s'assurer que le produit ne sera pas endommagé ou ne sera pas rendu peu sûr et qu'il n'y a aucun risque aux personnes ou à la propriété.

REMPLEZ LES COMPOSANTS UNIQUEMENT AVEC DES COMPOSANTS ORIGINAUX

INSTRUCTIONS D'INSTALLATION

Avant d'installer ce produit, rassurez-vous qu'il soit conforme à votre demande et adapté pour votre application!

1.1 Déballez et inspectez le produit visuellement pour détecter des dommages éventuels liés aux transports survenus après départ de notre usine.

1.2 Dépressurisez le système avant que l'installation ou l'entretien soit effectué!

1.3 Localisez un point de vidange condensat approprié sur votre système d'air comprimé et reliez la vanne utilisant une clé de 22 millimètres. Reliez le support de sortie à un séparateur d'huile/eau.

- Assurez-vous que la flèche sur le corps de valve est conforme au sens d'écoulement du condensat.

- N'utilisez pas l'axe de vanne comme levier!

1.4 Glissez la bobine dessus à l'axe de valve et remplacez le joint et l'écrou. Assurez-vous que les joints sont fixés correctement pour assurer la protection IP65. Placez la joint plat au-dessus des goupilles de raccordement de la bobine. *Assurez-vous qu'il n'y a aucun débris entre la joint et la bobine.*

1.5 Montez le temporisateur dessus à la bobine comme illustré, vous pouvez monter le temporisateur droit ou en sens inverse.

1.6 Enlevez le chapeau de protection du connecteur d'alarme et reliez votre câble électrique au connecteur comme montré.

Fermer le connecteur et serrez l'écrou.

1.7 Placez la garniture de connecteur sur le connecteur et branchez le connecteur dessus au temporisateur comme montré et serrez l vis (maximum 1Nm). Assurez-vous que les joints sont fixés correctement pour assurer la protection IP65.

1.8 Après avoir vérifié une deuxième fois que l'alimentation d'énergie correspond à la tension spécifiée la bobine et dans la marge spécifique sur le dos du temporisateur, vous pouvez brancher l'alimentation d'énergie.

1.9 Ouvrez lentement le robinet tournant pour restaurer la pression normale du système.

1.10 Appuyez sur la touche "TEST" pour vérifier la fonction de valve. Vous pouvez maintenant changer les valeurs PRESSURE et CAPACITY.

1.11 Votre purgeur est prêt pour opération!

Note: Nous vous conseillons de vérifier le produit au moins une fois par an et à remplacer les pièces réparables quand nécessaire.

Note : (le cas échéant!) Nettoyer le filtre régulièrement pour éviter les causes de blocage possibles par la rouille et/ou de débris.

Note: Vérifiez périodiquement le fonctionnement de la vanne.

1.1



1.2



1.3

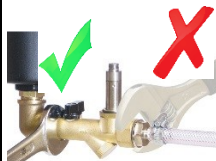

1.4

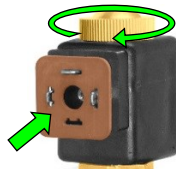

1.5

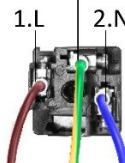

1.6

**AC:** **DC:**

1.7



1.8

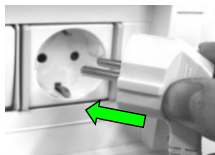

1.9

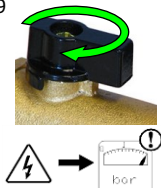

1.10

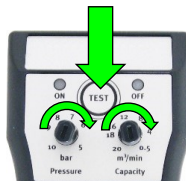

1.11



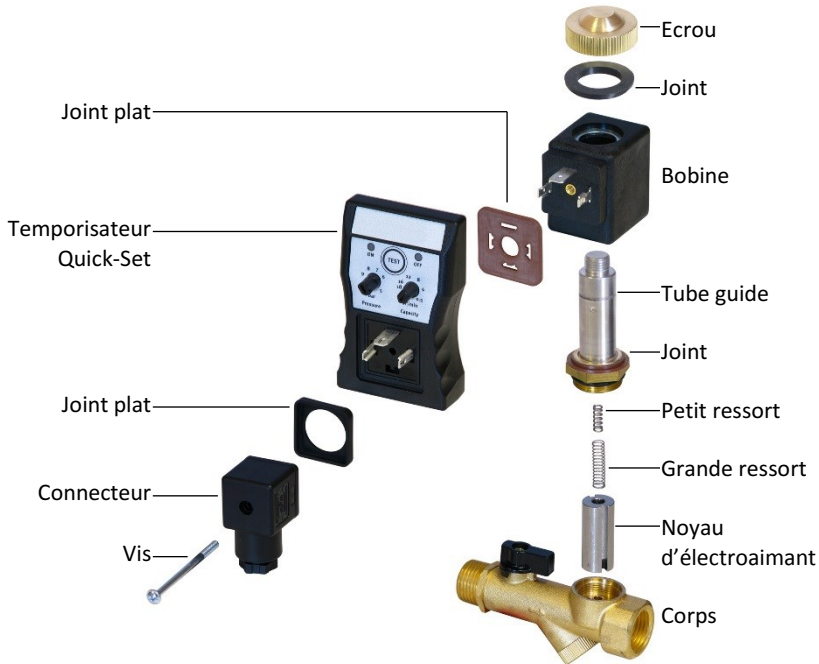

INSTRUCTIONS DE NETTOYAGE

Ces instructions sont pour nettoyer le purgeur. Si votre purgeur exige l'entretien, par exemple pour le remplacement des composants usés, svp référez-vous à nos instructions consacrées d'entretien (fourni avec le kit de service).



Dépressurisez le système avant que l'installation ou l'entretien soit effectuée!

2.1 Fermez l'adduction de condensat, c.-à-d. fermez le robinet à bille qui est installé devant le purgeur.

2.2 Appuyez sur la touche "TEST" pour vider l'unité de tout condensat résiduel et pour dépressuriser la vanne.

2.3 Coupez l'alimentation électrique.

- Assurez-vous que l'alimentation est débranché avant de continuer ce nettoyage!

2.4 Dévissez l'écrou de dessus de vanne.

2.5 Retirer le connecteur, le temporisateur et la bobine de la vanne.

2.6 Dévisser l'axe de électrovanne utilisant une clé de 23 millimètres.

- N'utilisez pas l'axe de vanne comme levier!

2.7 Nettoyez tous les pièces de vanne, corps et axe d'électrovanne.

Note: si des pièces sont endommagées svp remplacez-les utilisant un kit de service!

2.8 Rassemblez les pièces et l'axe intérieurs. Vissez l'axe en arrière dessus au corps de vanne à l'aide d'une clé de 23 millimètres (couple maximal 10Nm).

2.9 Remplacez la bobine, le temporisateur et la bobine dessus la vanne et remplacez le joint et l'écrou. Assurez-vous que les joints sont fixées correctement pour assurer le protection IP65. Assurez-vous que les joints sont fixées correctement pour assurer le protection IP65.

2.10 Branchez l'alimentation électrique.

2.11 Ouvrez lentement le robinet tournant pour restaurer la pression normale du système.

2.12 Appuyez sur la touche "TEST" pour vérifier la fonction de valve. - *Votre purgeur est prêt pour opération!*

Note: Nous vous conseillons de vérifier le produit au moins une fois par an et à remplacer les pièces réparables quand nécessaire.

Note: (le cas échéant!) Nettoyer le filtre régulièrement pour éviter les causes de blocage possibles par la rouille et/ou de débris.

Note: Vérifiez périodiquement le fonctionnement de la vanne.

2.1



2.2

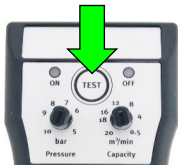

2.3

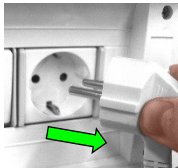

2.4



2.5



2.6

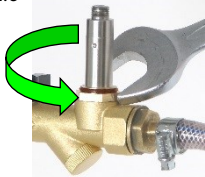

2.7



2.8

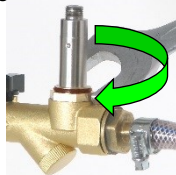

2.9



2.10

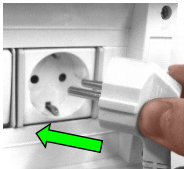

2.11



2.12



SPÉCIFICATIONS TECHNIQUE

Capacité maximale de compresseur	20 m ³ /min.	750 cfm
Pression de service purgeur	0 – 10 bar	0 – 145 psi
Options pour la tension	24 – 240 VAC/DC 50/60Hz <i>(voir les indications sur bobine et temporisateur)</i>	
Température moyenne	1 – 55 °C	34 – 131 °F
Température ambiante	1 – 55 °C	34 – 131 °F
Valeurs de temporisateur (Pressure/ Capacity)	5 – 10 bar / 0.5 – 20 m ³ /min	
CI de temporisateur	Technologie SMD	
Indicateurs	LED	
Bouton de TEST	Oui	
Type de vanne	2/2, Pilotage direct	
Orifice de vanne	4 mm	
Joints de vanne	FPM	
Raccordements d'entrée / sortie	1/4" & 1/2" (BSP ou NPT)	
Hauteur de raccord d'entrée	1 cm	0,4"
Vanne nettoyable / réparable	Oui	
Matériel de vanne	Laiton, Inox	
Connexion	DIN 43650-A	
Protection d'environnement	IP65 (NEMA4)	

ENTRETIEN REGISTRE

<i>Date</i>	<i>Description</i>	<i>Nom</i>

DIMENSIONS (mm)

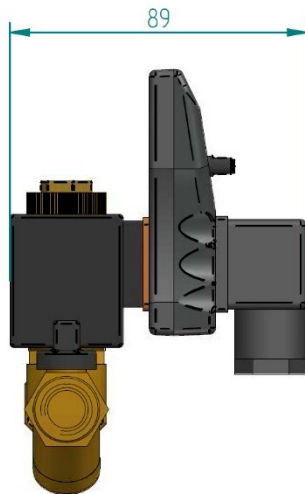
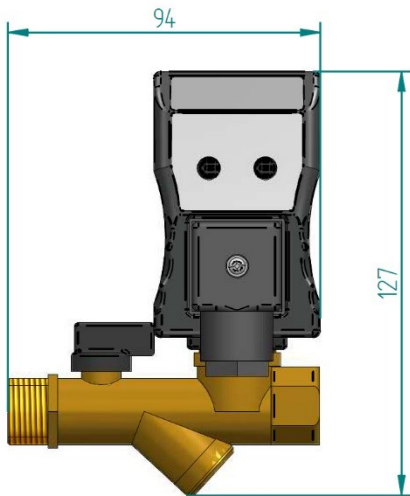

GUIDE D'INSTALLATION POUR VANNE COMBO

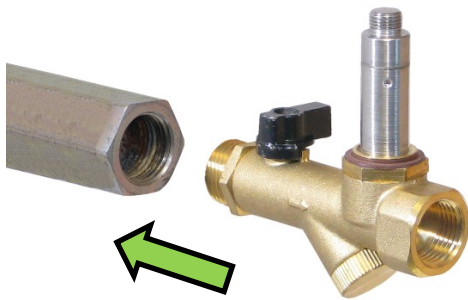

Pour installer correctement une VANNE COMBO.

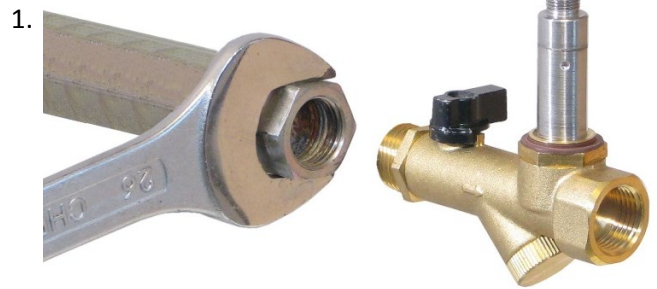

Utilisez une clé pour verrouiller le point d'installation.

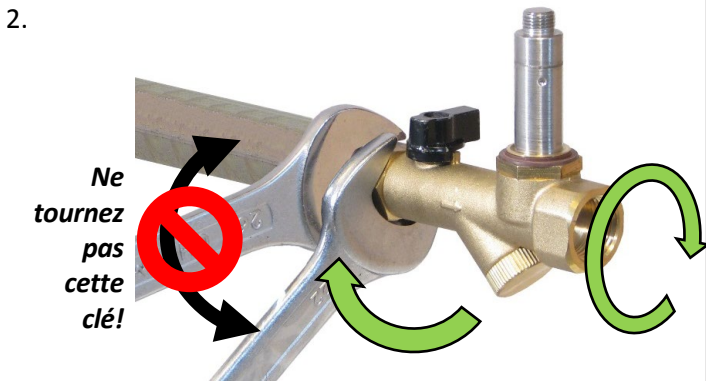

Utilisez une deuxième clé pour installer la VANNE COMBO.
Gardez la première clé en place!
N'utilisez pas l'arbre de soupape comme levier!

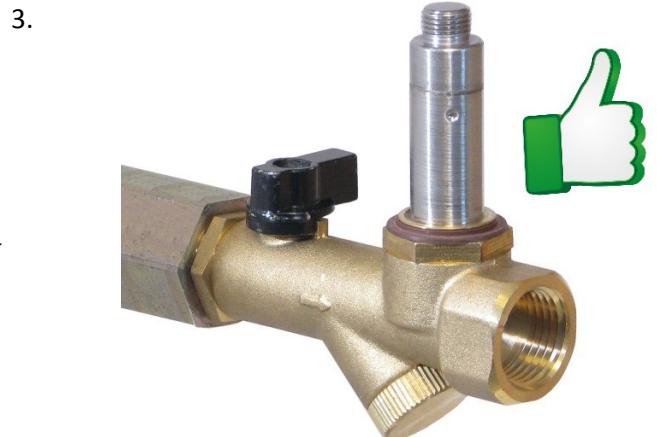

Installation correcte

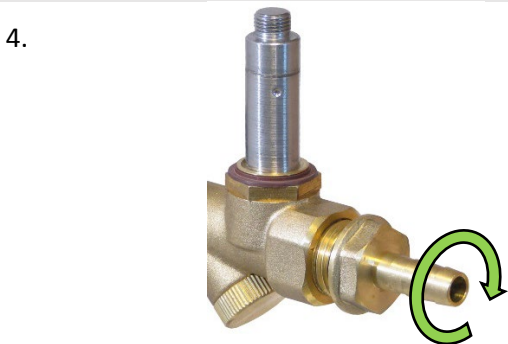

Visser un adaptateur de raccord cannelé.

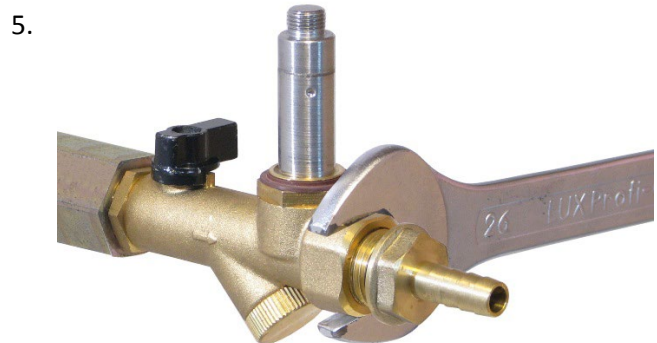

Utilisez une clé pour verrouiller la vanne.

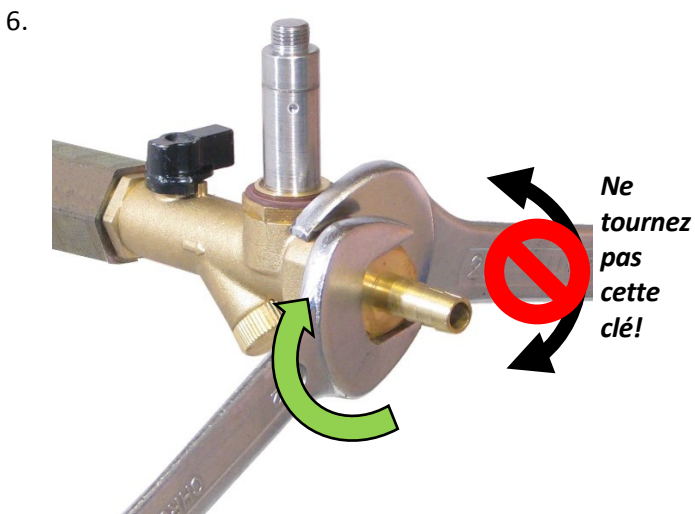

Utilisez une deuxième clé pour installer l'adaptateur de raccord cannelé.
Utilisez la première clé pour maintenir la vanne en place!

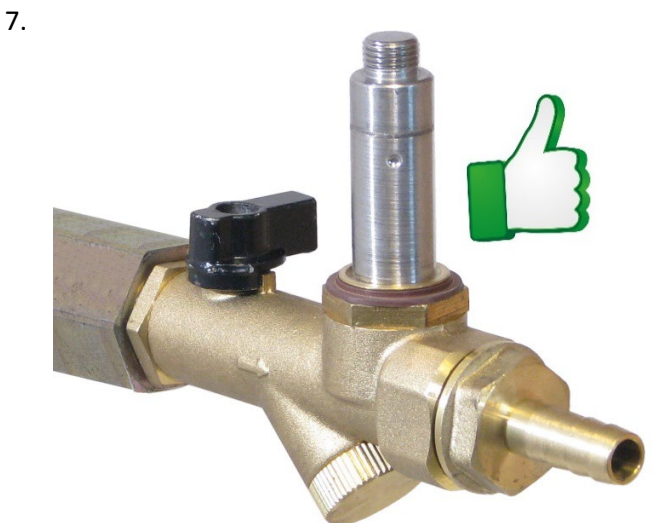

Installation correcte