



07/2019

Конденсатоотводчик **Руководство по установке и обслуживанию**

ТЕХНИКА БЕЗОПАСНОСТИ И НАДЛЕЖАЩЕЕ ИСПОЛЬЗОВАНИЕ

Для обеспечения безопасной и надежной работы данного устройства неукоснительно соблюдайте требования, указанные в настоящем документе. Несоблюдение указанных требований или неправильное обращение с устройством может послужить причиной отказа от гарантийных обязательств! Данное устройство предназначено для отвода конденсата из систем сжатого воздуха. Использование этого продукта в условиях, не указанных в настоящем руководстве, в нарушение указанных в настоящем руководстве требований, является **НЕНАДЛЕЖАЩИМ**. Производитель не несет никакой ответственности за какой-либо ущерб, нанесенный в результате неправильного использования продукта.

ИНСТРУКЦИИ ПО ТЕХНИКЕ БЕЗОПАСНОСТИ И ПРЕДУПРЕДИТЕЛЬНОЙ МАРКИРОВКЕ ВНИМАНИЕ!

- При установке и использовании устройства выполняйте действующие, а также общепринятые требования техники безопасности.
- Принимайте соответствующие меры для недопущения случайного задействования устройства или его повреждения.
- Не пытайтесь разбирать устройство или линии системы, на которой оно установлено, под давлением.
- Перед работой с системой сжатого воздуха, на которой установлено устройство, сбрасывайте из этой системы давление.

Персоналу, работающему с устройством, необходимо придерживаться безопасных методов работы, а также соблюдать все правила и законодательные требования, касающиеся техники безопасности при работе с устройством. При эксплуатации или техническом обслуживании устройства соответствующий персонал должен придерживаться безопасной инженерной практики, а также соблюдать все местные требования и правила, касающиеся охраны труда и техники безопасности. При этом в случае международного использования устройства приоритет имеют те нормативные требования, которые действуют в стране установки устройства. Большинство несчастных случаев, возникающих во время эксплуатации и технического обслуживания технических устройств, являются результатом несоблюдения основных правил техники безопасности или мер предосторожности. Несчастный случай очень часто можно предотвратить, если вовремя обратить внимание на потенциально опасную ситуацию. Неправильная эксплуатация или обслуживание этого устройства может привести к несчастному случаю, в результате которого возможны ущерб или смерть. Производитель устройства не способен предвидеть все возможные обстоятельства использования устройства, которые могут представлять потенциальную опасность. Список **ПРЕДУПРЕЖДЕНИЙ**, указанных в этом руководстве, охватывает наиболее распространенные факторы риска. Такая информация не является исчерпывающей. В случае использования пользователем устройства рабочей процедуры, оборудования или методов работы, которые не указаны производителем устройства, такой пользователь обязан не допускать повреждений устройства, а также обеспечить его безопасность и отсутствие ущерба для людей или имущества.

ОСУЩЕСТВЛЯЙТЕ ЗАМЕНУ ДЕТАЛЕЙ УСТРОЙСТВА ТОЛЬКО С ПОМОЩЬЮ ОРИГИНАЛЬНЫХ КОМПОНЕНТОВ

ИНСТРУКЦИИ ПО УСТАНОВКЕ

Перед установкой устройства убедитесь в том, что оно соответствует вашим требованиям и подходит для применения в необходимых вам условиях!

1.1 Распакуйте устройство и осмотрите его на предмет наличия каких-либо повреждений при транспортировке с завода-изготовителя.

1.2 Перед установкой или обслуживанием устройства сбросьте давление в системе!

1.3 Адаптер против воздушной блокировки представляет собой штуцер NPT или BSP с вентиляционной трубкой.

1.4 Адаптер против воздушной блокировки всегда должен быть установлен у источника конденсата. Верхняя часть штуцера всегда должна быть подключена к источнику конденсата, используйте 18-мм гаечный ключ.

1.5(a) Нижняя половина слива может быть отрегулирована в соответствии с вашими требованиями. Отвинтите четыре болта корпуса с помощью шестигранного ключа на 6 мм, если необходимо отрегулировать выходную сторону сливного отверстия.

1.5(b) Установите нижнюю половину по желанию.

1.5(c) *Затяните четыре болта корпуса с помощью шестигранного ключа на 6 мм (макс. Момент затяжки 10 Нм). - Убедитесь, что прокладка корпуса правильно установлена между частями корпуса.*

1.6 *Установите слив вместе со вставкой вентиляционной трубки на адаптер против воздушной блокировки и выровняйте по желанию. Убедитесь, что короткая соломка вентиляционной трубки обращена вниз внутри сливного отверстия, а длинная часть соломки обращена вверх. - Убедитесь, что вставка вентиляционной трубки находится между латунной и алюминиевой частями. Слив должен быть ровным, чтобы обеспечить правильную работу.*

1.7 Выходное отверстие клапана подключите к отделителю воды от масла. - Мы рекомендуем использовать штуцер, поставляемый вместе с конденсатоотводчиком. В случае использования другого штуцера убедитесь в том, что он имеет правильную резьбу (1/8" (британский трубный стандарт)). Не перетягивайте соединение!

1.8 Медленно откройте шаровой клапан, чтобы восстановить нормальное давление в системе.

1.9 Ваш конденсатоотводчик готов к работе!

Примечание: Мы рекомендуем проверять Зь работу устройства не реже одного раза в год и (в случае необходимости) заменять обслуживаемые детали.

Примечание: Периодически очищайте фильтр, чтобы избежать засорения системы ржавчиной и/или грязью.

1.1



1.2



1.3



1.4



1.5(a)



1.5(b)

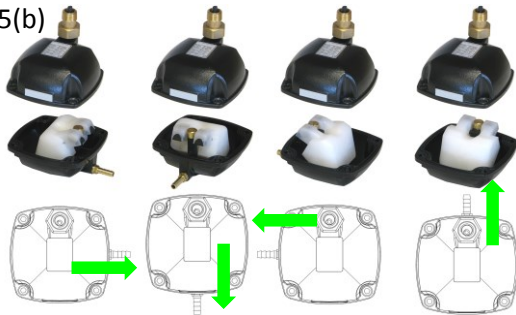

1.5(c)



1.6



1.7

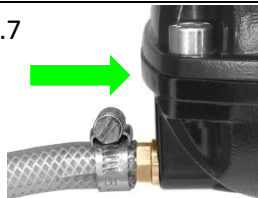

1.8



1.9



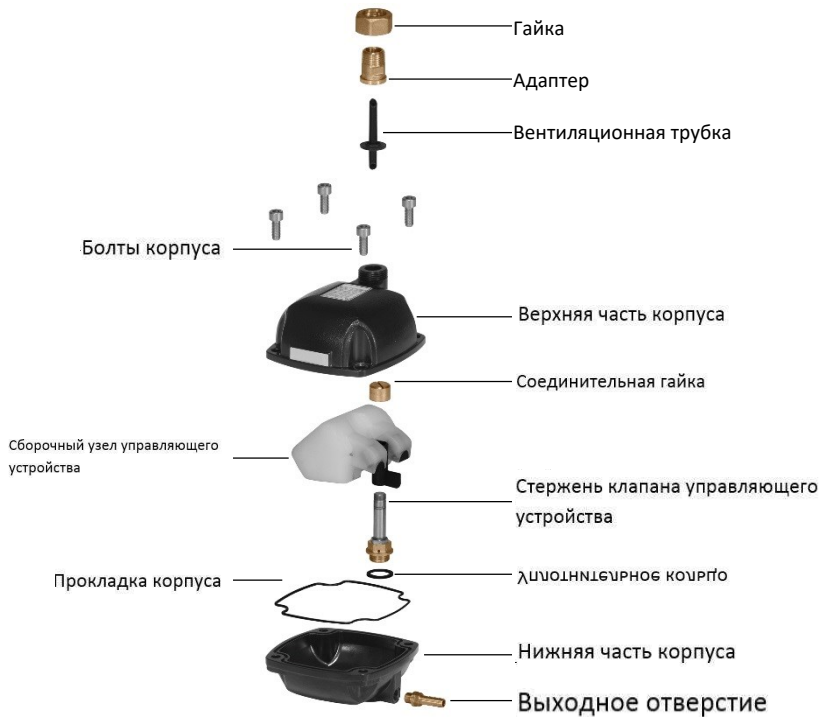

ИНСТРУКЦИИ ПО ОЧИСТКЕ УСТРОЙСТВА

Данные рекомендации касаются очистки конденсатоотводчика. В случае необходимости проведения технического обслуживания (например, замены изношенных деталей) см. соответствующее руководство по обслуживанию, которое входит в комплект технического обслуживания.



Перед установкой или обслуживанием устройства сбросьте давление в системе!

2.1 Остановите подачу конденсата, т.е. закройте шаровой клапан, который установлен перед конденсатоотводчиком.

2.2 Откройте корпус, отвинтив четыре болта корпуса с помощью шестигранного ключа на 6 мм.

2.3 Открутите соединительную гайку клапана.

2.4 *Осторожно снимите сборочный узел управляющего устройства со стержня клапана.*

2.5 Открутите клапан управляющего устройства от нижней части корпуса, используя ключ на 17 мм.

2.6 Почистите все детали клапана управляющего устройства. Положите его в безопасное место во избежание повреждений.

2.7 Верните клапан управляющего устройства на место и затяните его с помощью гаечного ключа на 17 мм

2.8 Верните на место сборочный узел управляющего устройства.

2.9 поставьте уплотнительное кольцо и затяните соединительную гайку (максимальный момент затяжки 0,5 Нм).

2.10 затяните 4 болта корпуса с помощью шестигранного ключа на 6 мм (максимальный момент затяжки - 10 Нм).

2.11 Верните на место выпускной шланг.

2.12 медленно откройте шаровой клапан, чтобы восстановить нормальное давление в системе.

Ваш конденсатоотводчик готов к работе!

2.1

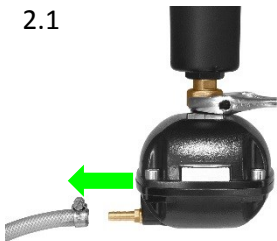

2.2



2.3



2.4



2.5



2.6

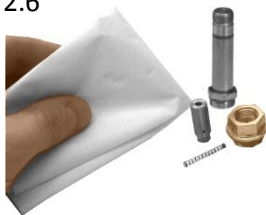

2.7

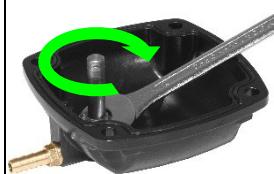

2.8



2.9

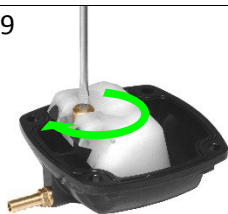

2.10

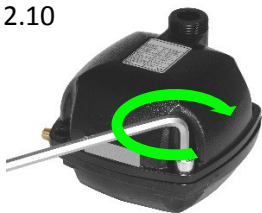

2.11

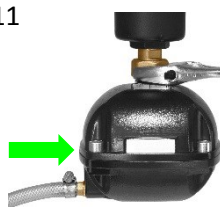

2.12

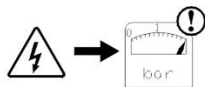

ТЕХНИЧЕСКИЕ ХАРАКТЕРИСТИКИ

Макс. мощность компрессора	неограниченный	
Мин./макс. давление в системе	3 бар/16 бар	<i>43 фунта на кв. дюйм/230 фунтов на кв. дюйм</i>
Тип клапана	Прямого действия	
Входное соединение	трубная цилиндрическая резьба или трубная коническая резьба размером ½ дюйма, 10 см	
Выходное соединение	1/8 дюйма (трубная цилиндрическая резьба)	
Мин./макс. температура среды	1 – 50 °C	34 – 122 °F
Мин./макс. температура окружающей среды	1 – 50 °C	34 – 122 °F
Обслуживаемый клапан	Да	

КАРТА ТЕХНИЧЕСКОГО ОБСЛУЖИВАНИЯ

Дата	Описание	Имя

РАЗМЕРЫ (мм)

